

INSTALLATION GUIDE

VANITY WITH TOP

Note: Before installation, please spread a soft mat or the foam inside the package on the ground to prevent damage to the paint.

DELUXE *DL* LIVING™

1 PRECAUTIONS

SAFETY INFORMATION

Please read and understand this entire manual before attempting to assemble or install the product.

WARNING

Do not stand on vanity. Use vanity on level ground. Base vanity supports a maximum weight of 200 lbs. Exceeding maximum weight limit will compromise the integrity of the vanity structure and could cause the vanity to fail.

CAUTION

In order to avoid damaging the Vanity, do not remove the Vanity Top from the Vanity Base.

2 PREPARATION

Tools Required (not included):
Silicone compound,
Phillips screwdriver.

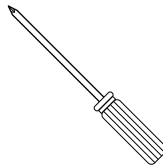

3 INSTALLATION

1 Set the vanity in desired location

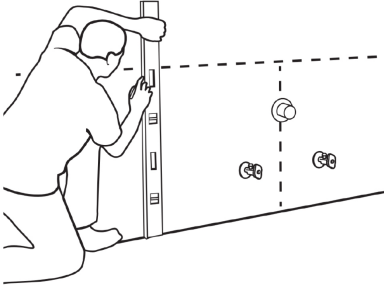

Taking into account the location of your plumbing, make sure the vanity is flush against the wall.

2 Adjust Height Levelers (Legs) (If Applicable)

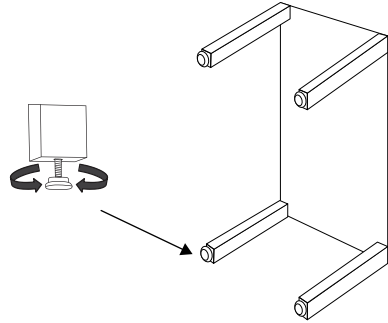

Make sure the base of the vanity is leveled by laying a level (not included) across the top. If adjustment is needed use base levelers located under each leg.

* To lower the cabinet turn levelers clockwise or to raise the cabinet turn levelers counter-clockwise.

* Adjust until level across the top.

3 Backsplash Installation

(1) Put a little bead of silicone across the backside of the backsplash.

(2) Place the backsplash centered on the vanity top with its backside pressed firmly against the wall.

(3) Clean any excess silicone compound with a wet rag before it dries.

(4) Leave for 3 hours to let the silicone set.

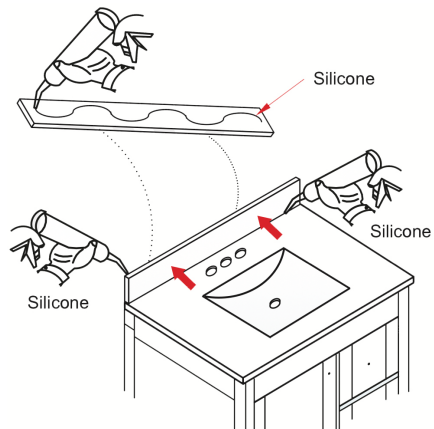

3 INSTALLATION

4 Vanity Drawer Removal

a Removing the Drawer:

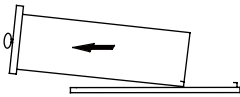
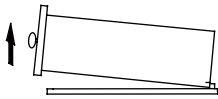
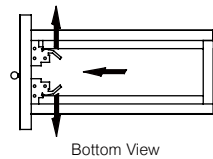
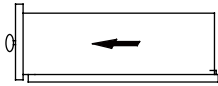

1. Pull out the drawer until the lock pins located at the bottom of the drawer are easy to reach.
2. Pull out the lock pins located at the bottom of the drawer to the sides to release the pins.
3. Lift the drawer from the front side.
4. Pull out the drawer to remove it.

b Replacing the Drawer:

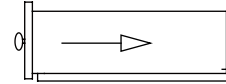
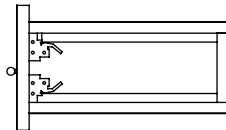
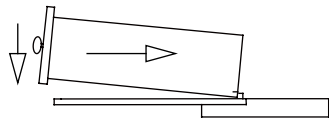

1. Align the drawer guides with the receiving glides.
2. Hold the receiving glides firmly and insert the drawer guide.
3. Push the drawer in completely.

3 INSTALLATION

5 Vanity Door Hinge Alignment

a Adjust door height

To adjust the doors up or down, screw counter-clockwise to loosen, adjust the doors to proper position, then screw clockwise to tighten.

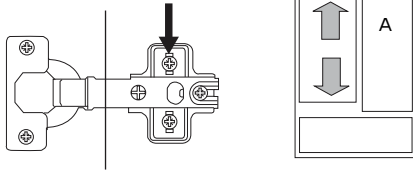

b Adjust gaps between doors

Screw clockwise to shift the doors to the left.
Screw counter-clockwise to shift the doors to the right.

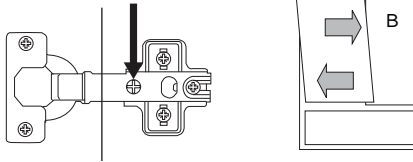

c Adjust between door and cabinet

To adjust the doors in or out, screw counter-clockwise to loosen, adjust the doors to proper position, then screw clockwise to tighten.

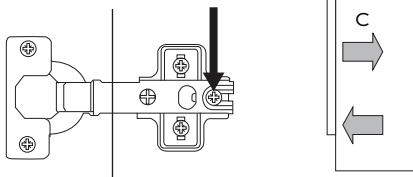

The door alignment was set in the factory, but it could have shifted during transit. If adjustment is needed, follow the instructions provided in the above chart.

CARE AND MAINTENANCE

Clean the vanity regularly with a soft, non-lint producing cloth or household dusting product.

- You can clean the vanity with a gentle, non-abrasive household cleaner. Make sure to dry the wood immediately with a soft cloth or towel.
- The engineered top can be cleaned using standard engineered cleaning agents (sold separately).
- Keep product away from direct sunlight as it may damage the finish.
- Be sure to immediately clean red wine or soda stains within 30 minutes or the top will stain.

ONE-YEAR LIMITED WARRANTY

This product is warranted to the original purchaser. If there is a failure in this unit due to defects in materials or workmanship, the manufacturer will repair or replace this item at our discretion without charge. Warranty is void if product has been assembled incorrectly, misused, abused by overloading, altered in any way or damaged due to accident. This warranty is not transferable and does not cover chipping, flaking, scratches, rust, dents, or other damages to the surfaces of this product. Responsibility of the manufacturer is limited to repair or replacement of this product. The manufacturer is not responsible for consequential, incidental, or other damages or losses resulting from product failure.

DELUXE LIVING:

If you have any questions or concerns, please stop and contact us immediately.

After Sales Customer Service:

CustomerService@Deluxelivinghome.com

1-866-358-9584 (1-866-DLUX-LVG)

Visit our website for more information: www.deluxelivinghome.com

DELUXE  LIVING™

GUÍA DE INSTALACIÓN

ARMARIO LAVABO CON ENCIMERA

Nota: Antes de la instalación, extienda una alfombra suave o la espuma dentro del paquete en el suelo para evitar dañar la pintura.

DELUXE *DL* LIVING™

1 PRECAUCIONES

INFORMACIÓN DE SEGURIDAD

Lea y entienda todo este manual antes de montar o instalar el producto.

AVISO

No subirse encima del armario lavabo. Úselo en suelo nivelado. La capacidad máxima de peso del armario lavabo es 200 lbs. Excediendo este peso puede perjudicar la integridad de la estructura del armario lavabo y hacer que se caiga.

CUIDADO

Para no dañar el armario lavado, evite quitar el lavabo de su base.

2 Preparación

Herramientas necesarias(no están incluidas): sellador de silicona, destornillador Phillips.

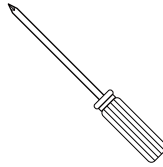

3 Instalación

1 Coloque el armario lavabo en el lugar deseado

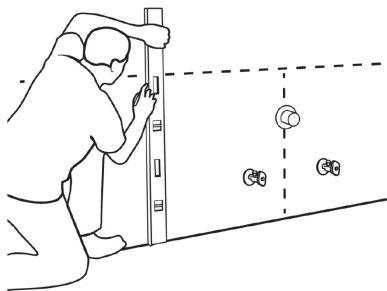

Asegúrese de que el armario lavabo esté bien pegado a la pared, teniendo en cuenta la ubicación de la fontanería.

2 Ajuste los niveladores de altura (patas) (si corresponde)

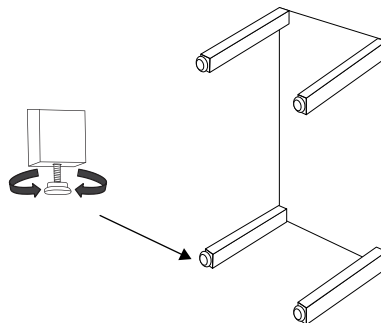

Asegúrese de que el armario lavabo esté nivelada colocando un nivel (no incluido) en la encimera.

Si se necesita ajustar, use niveladores de base ubicados debajo de cada pata.

* Gire los niveladores en el sentido del reloj para bajar el armario, o gire los niveladores en el sentido contrario del reloj para subirlo.

* Ajuste hasta que la parte superior se nivele.

3 Instalación del Protector contra Salpicaduras

(1) Aplique una pequeña cantidad de silicona que cruza la parte posterior del protector contra salpicaduras.

(2) Coloque el protector contra salpicaduras encima del lavabo presionando la parte posterior firmemente contra la pared.

(3) Limpie cualquier exceso de silicona con un trapo húmedo antes de que se seque.

(4) Deje durante 3 horas para que la silicona cuaje.

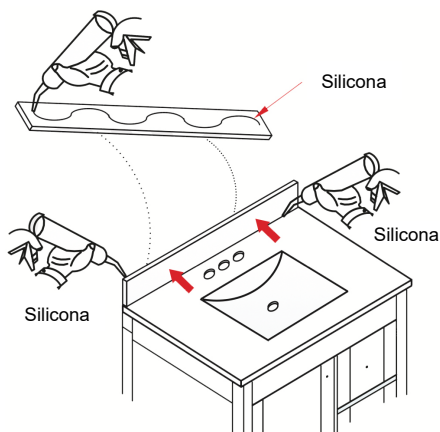

3 INSTALACIÓN

4 Extracción del Cajón del Armario Lavabo

a Para Extraer el Cajón

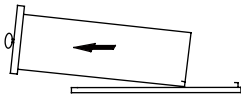
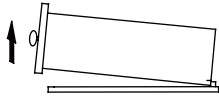
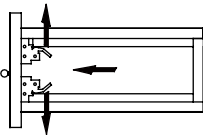
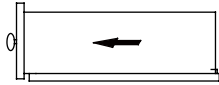

1. Saque el cajón hasta que los pasadores de bloqueo ubicados debajo del cajón sean fáciles de alcanzar.
2. Saque los pasadores de bloqueo ubicados debajo del cajón hacia los dos lados para liberar los pasadores.
3. Levante el cajón con el lado frontal.
4. Saque el cajón para retirarlo.

b Sustitución del Cajón:

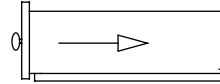
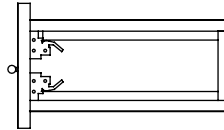
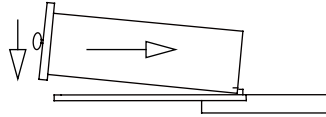

1. Alinee las guías del cajón con las guías de recepción.
2. Sujeta firmemente las guías de recepción e inserte las del cajón.
3. Empuje el cajón hacia dentro completamente.

3 INSTALACIÓN

5 Alineación de la Bisagra de la Puerta del Armario Lavabo

a Ajustar la altura de la puerta

Para ajustar las puertas hacia arriba o hacia abajo, atornille en el sentido contrario del reloj para aflojarlas, coloque las puertas en la posición adecuada y luego atornille en el sentido del reloj para apretarlas.

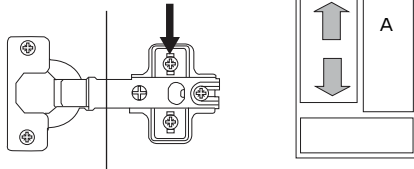

b Ajustar el espacio entre las puertas

Atornille en sentido del reloj para girar la puerta hacia la derecha. Atornille en sentido contrario del reloj para girar la puerta hacia la izquierda.

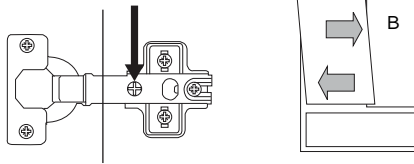

c Ajustar entre las puertas y el armario

Para ajustar las puertas hacia adentro o hacia afuera, atornille en el sentido contrario del reloj para aflojarlas, coloque las puertas en la posición adecuada y luego atornille en el sentido del reloj para apretarlas.

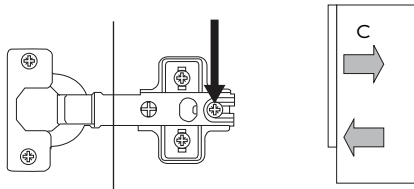

La alineación de la puerta se configura en la fábrica, pero podría haberse movido durante el tránsito. Si es necesario realizar un ajuste, siga las instrucciones proporcionadas en el cuadro anterior.

4 MANTENIMIENTO

CUIDADO Y MANTENIMIENTO

Limpie el armario lavabo con regularidad con una tela suave que no produzca pelusa o con un producto doméstico para limpiar el polvo.

- Puede limpiar el armario lavabo con un limpiador doméstico suave y no abrasivo. Asegúrese de secar la madera inmediatamente con una tela suave o una toalla.
- La encimera diseñada se puede limpiar con agentes de limpieza estándar (venta por separado).
- Aleja el producto de la luz solar directa ya que puede dañar el acabado.
- Asegúrese de limpiar inmediatamente las manchas de vino tinto o soda dentro de los 30 minutos o la encimera se puede manchar.

GARANTÍA LIMITADA DE UN AÑO

Este producto está garantizado al comprador original. Si hay una falla en esta unidad debido a defectos en el material o en la mano de obra, el fabricante reparará o reemplazará este artículo a nuestra discreción sin cargo. La garantía es nula si el producto se ensambló o se usa incorrectamente, está abusada con sobrecarga, alterado de cualquier forma o dañado debido a un accidente. La garantía no se puede transferir y no cubre astilladas, descamaciones, ralladuras, oxidación, abolladuras, u otros daños a la superficie del producto. El fabricante no es responsable por daños o pérdidas a consecuencia, accidentales, u de otro tipo o resultado del fallo del producto.

DELUXE LIVING

Si tiene alguna pregunta o inquietud, pare y póngase en contacto con nosotros de inmediato.

Nuestro centro de servicio de posventa:

CustomerService@Deluxelivinghome.com

1-866-358-9584 (1-866-DLUX-LVG)

Visite nuestro sitio web para más información: www.deluxelivinghome.com

DELUXE  LIVING™